

DIN 705 A2 A 24 Stavěcí kroužky se šrouby DIN 914

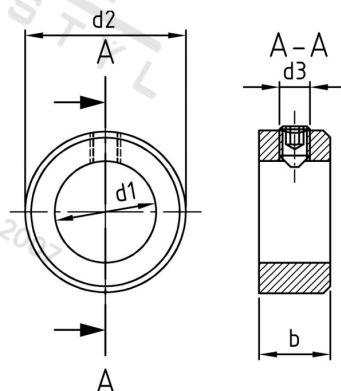

Číslo položky:	0705224	EAN/GTIN:	4043377053626
Materiál:	A2	Čistá hmotnost na 100:	10.000 kg
		Množství v balení (VPE):	25 St.

Technické údaje

Pevnost v tahu (Rm):	50 N/mm ²
Vnitřní průměr (d1):	24 mm
Vnější průměr (d2):	40 mm
Rozměr d3 (d3):	8 mm
Rozměr b (b):	16 mm
ENTSPRECHENDERGEWINDESTIFT:	M 8 x 12

Použití

Pro zavírací systémy

Oblast použití

Jiná použití, Strojřrenství