

Výr. 9182 A2 A 8,4X200/50 Upevňovač sol panelů s hrotem a těsnicí podl 19 mm

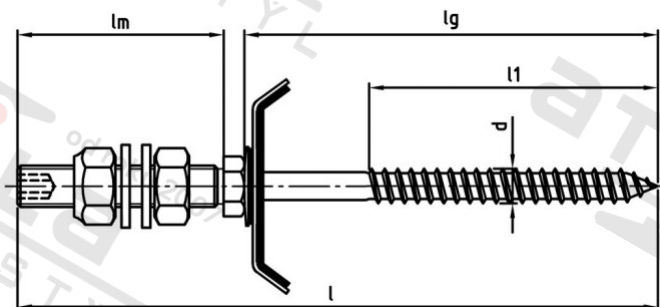

Číslo položky:	9182284 200/50	EAN/GTIN:	4043377255686
Materiál:	A2	Čistá hmotnost na 100:	11.340 kg
		Množství v balení (VPE):	10 St.

Technické údaje

Průměr (d):	8,4 mm
Celková délka (l):	256 mm
Velikost pohonu (Pohon):	SW 5
Tvar pohonu (pohon):	Vnitřní šestihran
Délka metrického závitu (lm):	50 mm
Rozeř l1 (l1):	70 mm
Upinací rozsah (ÚR):	125–160 mm

Použití

Do dřevěných podpěrných konstrukcí s neztratitelnou těsnicí podložkou vč. kalot

Technické informace:

doporučená délka šroubu = výška trapezového profilu / tloušťka sendviče +20 mm.

Obecně je nutné respektovat stavební technické osvědčení.

Oblast použití

Solární systémy