

DIN 9926 1.4310 42 Kruhové pojistné kroužky pro vrtání

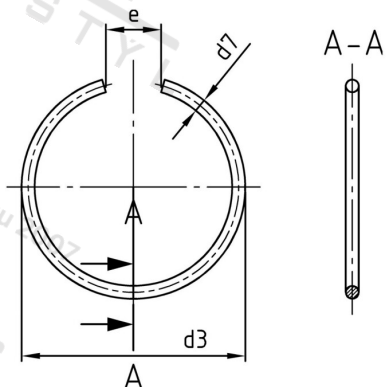

Číslo položky:	9926431042	EAN/GTIN:	4043377390653
Materiál:	A1	Čistá hmotnost na 100:	0.454 kg
		Množství v balení (VPE):	50 St.

Technické údaje

Průměr (d):	42 mm
Rozměr d3 (d3):	45,8 mm
Rozměr e (e):	16 mm
Rozměr d7 (d7):	2,5 mm

Parametry

- pro vrtané otvory

Oblast použití

Strojírenství, Výroba kovových konstrukcí