

DIN 315 A2 M 8 Matice křídlaté, německý typ

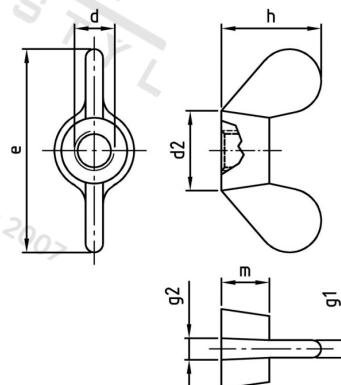

Číslo položky:	0315208	EAN/GTIN:	4043377027573
Materiál:	A2	Čistá hmotnost na 100:	1.700 kg
		Množství v balení (VPE):	50 St.

Technické údaje

Průměr (d):	8 mm
Typ závitů:	metrický
Rozměr d2 (d2):	16 mm
Rozměr e (e):	36 mm
Pevnost v tahu (Rm):	500 N/mm ²
Rozměr h (h):	18 mm
Tloušťka křidélek g1 (g1):	2,8 mm
Tloušťka křidélek g2 (g2):	4,4 mm
Výška (m):	10 mm

Oblast použití

Výroba dřevěných konstrukcí, Strojírenství, Výroba kovových konstrukcí