

ISO 7093-1 A4 30 Podložky ploché, velká řada, 200 HV

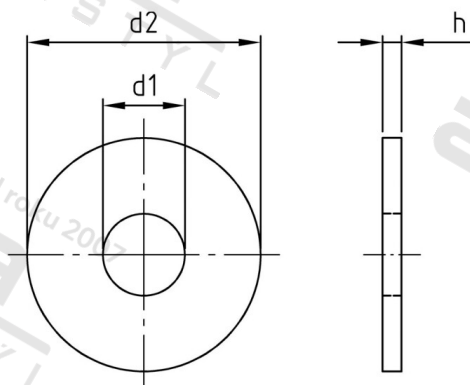

Číslo položky:	7093430	EAN/GTIN:	4043377309662
Materiál:	A4	Čistá hmotnost na 100:	27.300 kg
		Množství v balení (VPE):	25 St.

Technické údaje

Rozměr h (h):	6 mm
Vnitřní průměr (d1):	33 mm
Vnější průměr (d2):	92 mm
Tvrdość:	200 HV

Parametry

- Tvrdość 200 HV

Oblast použití

Strojírrenství