

ISO 8675 A4-035 BM 20X2

Šestihránná matice s jemným závitem, nízká

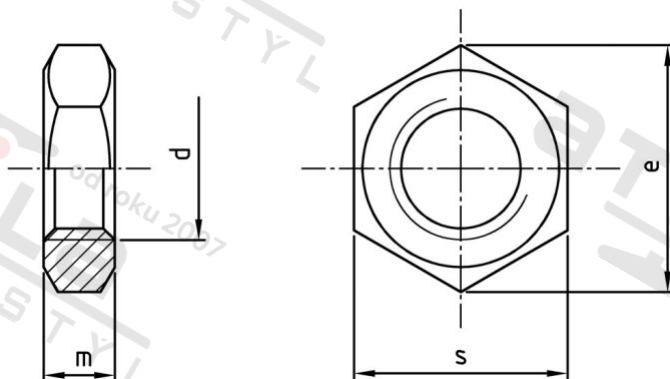

Číslo položky:	8675420 2	EAN/GTIN:	4043377352705
Materiál:	A4	Čistá hmotnost na 100:	3.700 kg
		Množství v balení (VPE):	50 St.

Technické údaje

Průměr (d):	20 mm
Pevnost v tahu (Rm):	350 N/mm ²
Typ závitu:	jemný závit
Velikost pohonu (Pohon):	SW 30
Tvar pohonu (pohon):	Vnější šestihran
Výška (m):	10 mm
Rozměr přes hrany (e):	32,95 mm

Parametry

- "0" = snížená nosnos

Oblast použití

Strojírenství