

NF E 25-514 A2 Z3 Podložky AFNOR, typ Z

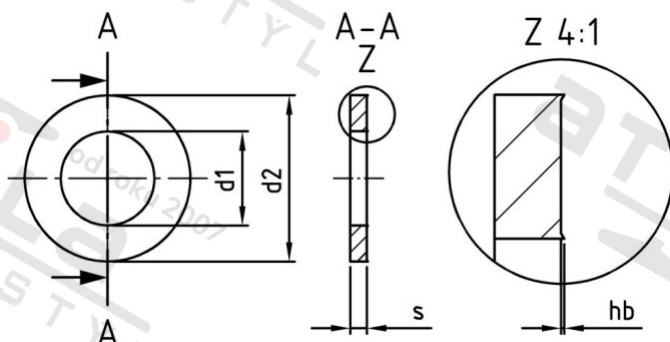

Číslo položky:	255142Z3	EAN/GTIN:	4043377141286
Materiál:	A2	Čistá hmotnost na 100:	0.011 kg
		Množství v balení (VPE):	500 St.

Technické údaje

Vnitřní průměr (d1):	3,2 mm
Vnější průměr (d2):	6 mm
Tloušťka materiálu (s):	0,8 mm

Oblast použití

Strojírenství